





# CENIK PEČARSKEGA ŠAMOTA 2016/17

## KAZALO

### Šamotne plošče in opeke

Šamotne plošče različnih dimenzij	1-2
Šamotne plošče s konusnim utorom	3
Vogalniki s konusnim utorom	3
Radialne plošče s konusnim utorom	3
Radialne šamotne plošče	4
Šamotne plošče za zidanje plašča peči s konusnim utorom	5
Plošče z dvojnimi utorom	6
Težki šamot	6

### Šamotni zidaki

Zidaki pero in utor	7
Zidaki za kurišče – Palego	7
Šamotni kanali pero in utor	8
Priključki za kovinske dimovodne cevi GD	8
Šamotni kanali – standard sistem	9
Šamotni toplotni izmenjevalec	10
Šamotni kanali standard – čistilni kosi in priključki za dimnik	10
Šamot za oblogo kaminskih vložkov	10

### Izolacije

Prowolf, Wolftherm, Skamotec 225	11
----------------------------------	----

### Malte in ometi

Malte, ognjevzdržne mase in ometi	12
-----------------------------------	----

### Ostalo

Hourdis – šamotne plošče	13
Univerzalne konstrukcijske plošče	13
Termobetonske plošče	13

# CENIK PEČARSKEGA ŠAMOTA 2016/17

## ŠAMOTNE OPEKE IN PLOŠČE

Št. art.	Format: dolžina/širina/debelina	Kakovost	Teža za kos (kg)	Št. kosov na paleti	Cena bruto/kos
<b>Šamotne plošče</b>					
4262	135x135x15	HBS	0,50	2000	0,83
3629	135x135x25	HBS	0,80	1100	0,85
10	250x124x20	HBO	1,20	850	1,14
11	250x124x30	HBO	1,75	584	1,39
12	250x124x40	HBO	2,40	432	2,70
13	250x124x50	HBO	2,85	345	2,85
14	standard, 250x124x64	HBO	3,65	270	2,05
2688	prešan, 250x124x64	HBC	3,80	270	4,21
2743	prešan, 250x124x64	HBO	3,80	270	3,34
2744	gladek, 250x124x64	HBO	3,75	270	3,02
3428	profiliran, 250x124x64	HBO	3,80	270	3,84
2459	250x200x20	HBO	1,90	505	3,06
2332	250x200x30	HBO	2,80	354	4,12
2333	250x200x40	HBO	3,75	264	5,07
22	plošče za peko, 280x280x50	HBA	7,70	120	9,26
27	290x140x20	HBO	1,55	596	1,81
28	290x140x30	HBO	2,30	408	2,61
29	290x140x40	HBO	3,10	296	3,57
4860	300x30x20	HBS	0,35	1250	0,86
3632	300x150x30	HBS	2,45	400	3,08
3633	300x150x40	HBS	3,25	300	4,19
4648	300x200x30	HBS	3,40	291	3,97
3635	320x150x15	HBS	1,30	700	2,14
4264	320x150x20	HBS	1,75	500	2,70
4265	320x150x25	HBS	2,20	404	2,74
3636	320x150x30	HBS	2,60	340	3,28
3637	320x150x40	HBS	3,45	255	4,79
39	350x140x15	HBO	1,40	628	2,27
40	350x140x20	HBO	1,80	476	2,28

DDV ni vključen v cenah

# CENIK PEČARSKEGA ŠAMOTA 2016/17

## ŠAMOTNE PLOŠČE

Št. art.	Format: dolžina/ širina/debelina	Kakovost	Teža za kos (kg)	Št. kosov na paleti	Cena bruto/kos
<b>Šamotne plošče</b>					
41	350x140x30	HBO	2,70	332	3,59
42	350x140x40	HBO	3,70	250	4,95
4275	350x200x20	HBS	2,70	366	3,59
4276	350x200x30	HBS	3,90	253	4,63
49	400x200x20	HBO	2,80	324	4,11
50	400x200x30	HBO	4,50	216	5,54
51	400x200x40	HBO	6,20	168	7,12
52	400x300x20	HBO	4,70	212	5,29
53	400x300x25	HBO	5,70	176	7,64
54	400x300x30	HBO	7,00	144	8,53
55	400x300x40	HBO	9,10	110	11,35
2059	420x140x20	HBO	2,20	440	3,47
57	420x200x10	HBO	1,70	513	3,00
3649	430x200x20	HBS	3,30	280	4,66
3650	430x200x25	HBS	4,00	212	5,68
3651	430x200x30	HBS	4,70	200	6,35
3652	430x200x40	HBS	6,50	150	8,25
62	440x200x15	HBO	2,35	395	3,78
66	500x200x20	HBO	3,75	234	5,37
67	500x200x30	HBO	5,60	165	7,55
68	500x200x40	HBO	7,80	126	9,91
72	600x140x50	HBO	8,60	112	11,29
73	600x300x30	HBO	10,10	92	14,05
1605	600x300x50	HBO	16,70	60	25,82
2342	600x400x50	HBO	23,00	28	32,74
1631	600x500x50	HBO	29,10	28	48,15
2338	600x500x64	HBO	36,00	24	64,54
2339	700x500x50	HBO	34,00	24	69,60
2340	700x500x64	HBO	43,60	19	90,61
2488	750x500x30	HBO	21,00	35	40,82
3861	1000x250x30	HBO	14,30	24	26,70
2371	1000x500x30	HBO	28,70	22	53,38

DDV ni v vključen v cenah

# CENIK PEČARSKEGA ŠAMOTA 2016/17

## ŠAMOTNE PLOŠČE

Št. art.	Format: dolžina/ širina/debelina	Kakovost	Teža za kos (kg)	Št. kosov na paleti	Cena bruto/kos
<b>Šamotne plošče s konusnim utorom</b>					
2554	250x200x50	HBO	4,80	218	7,68
2555	500x200x40	HBO	7,15	126	11,87
2556	500x200x50	HBO	9,30	99	14,42
3297	600x400x50	HBO	21,00	28	39,31
2544 **	750x500x30	HBO	20,40	35	40,43
5126 **	1000x250x30	HBO	13,40	24	26,42
2755 **	1000x500x30	HBO	27,20	22	52,85

\*\* ena stran plošče je gladka

### Vogalniki s konusnim utorom

2734	100/100x750x30	HBO	6,95	102	21,80
	Vogalnik 90°				
2733	100/100x750x30	HBO	7,55	60	24,37
	Vogalnik 135°				
2578	100/100x750x30	HBO	6,00	80	14,48
	Radij 70 mm/90°				

### Radialne plošče s konusnim utorom

2869	148x200x30	HBO	1,40	599	6,55
	Radij 200 mm/45°				
2916	148x500x30	HBO	3,70	144	11,21
	Radij 200 mm/45°				
3413	167x500x30	HBO	4,20	242	11,21
	Radij 330 mm/30°				
2577	170x500x30	HBO	4,30	220	11,21
	Radij 550 mm/18°				
3563	500x070x30	HBO	1,85	456	5,26
	ravna plošča				

DDV ni vključen v cenah

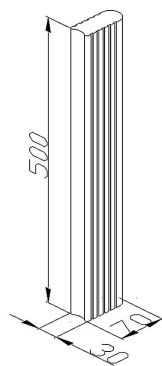

št. art. 3563

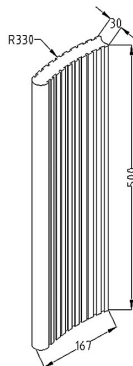

št. art. 3413

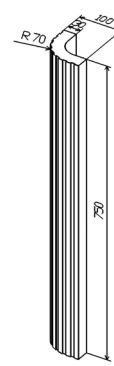

št. art. 2578



# CENIK PEČARSKEGA ŠAMOTA 2016/17

## ŠAMOTNE PLOŠČE

Št. art.	Format: dolžina/ širina/debelina	Kakovost	Teža za kos (kg)	Št. kosov na paleti	Cena bruto/kos
<b>Radialne šamotne plošče</b>					
3657	150x250x50 Radij 200 mm/45°	HBO	3,10	235	8,89
3559	148x500x30 Radij 200 mm/45°	HBO	3,90	144	11,21
3560	167x500x30 Radij 330 mm/30°	HBO	4,50	220	11,21
3561	170x500x30 Radij 550 mm/18°	HBO	4,60	220	11,21
3564	500x070x30 ravna plošča	HBO	1,90	456	5,26
3562	500x064x30 dopolnilni kos	HBO	1,85	550	2,89

DDV ni vključen v cenah

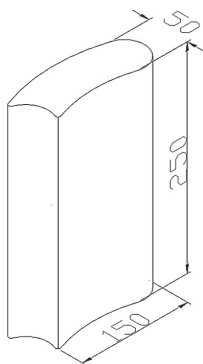

št. art.: 3657

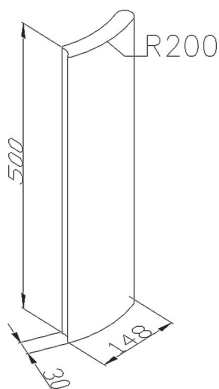

št. art.: 3559

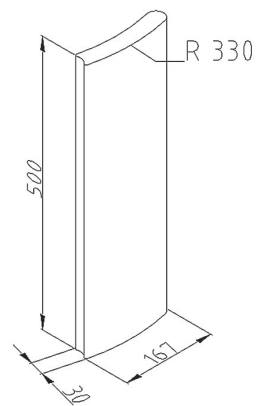

št. art.: 3560

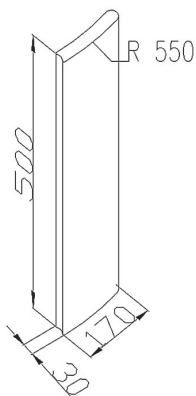

št. art.: 3561

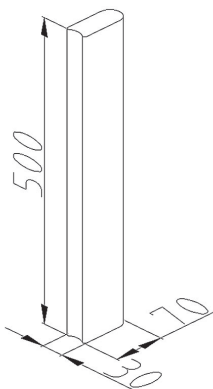

št. art.: 3564

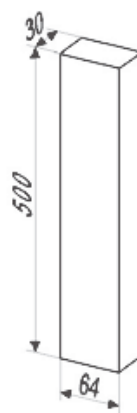

št. art.: 3562

# CENIK PEČARSKEGA ŠAMOTA 2016/17

## ŠAMOTNE PLOŠČE

Št. art.	Format: dolžina/širina/debelina	Kakovost	Teža za kos (kg)	Št. kosov na paleti	Cena bruto/kos
<b>Šamotne plošče za zidanje plašča peči s konusnim utorom</b>					
3961	ravne, 250x250x35	HKG	4,00	280	8,13
3963	135°, 187/124x250x35	HKG	4,75	180	12,96
3964	R 330/45°, 258/231x250x35	HKG	3,90	264	11,33
3965	R 440/45°, 344/317x250x35	HKG	5,30	180	15,38
3179	ravne, 250x250x50	HKG	5,70	200	10,53
3180	ravne polovice, 124x250x50	HKG	2,85	330	4,86
3713	135°, 187/137x250x50	HKG	4,10	270	9,76
3184	R 330/45°, 258/218x250x50	HKG	5,45	192	13,43
3185	R 440/45°, 344/304x250x50	HKG	7,40	140	18,30
3188	R 1000/18°, 313/297x250x50	HKG	6,95	153	17,25

DDV ni vključen v cenah

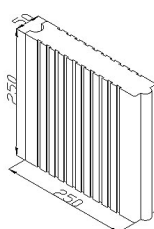

št. art.: 3179

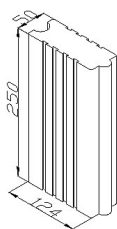

št. art.: 3180

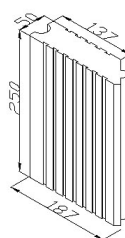

št. art.: 3713

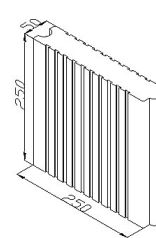

št. art.: 3184

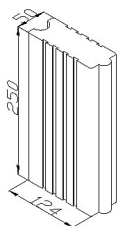

št. art.: 3185

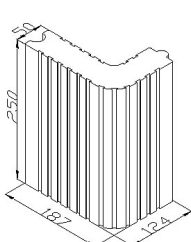

št. art.: 3186

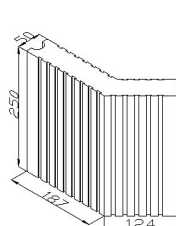

št. art.: 3187

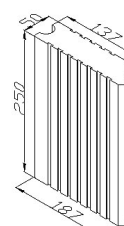

št. art.: 3188

# CENIK PEČARSKEGA ŠAMOTA 2016/17

## ŠAMOTNE PLOŠČE

Št. art.	Format: dolžina/širina/debelina	Kakovost	Teža za kos (kg)	Št. kosov na paleti	Cena bruto/kos
<b>Plošče z dvojnimi utorom</b>					
2933	500x124x60	HBO	6,50	125	12,31
2934	600x124x60	HBO	7,60	115	14,28
2935	500x200x60	HBO	10,40	79	18,43
2936	600x200x60	HBO	12,90	71	21,67
2937	500x250x60	HBO	13,50	54	22,45
2938	600x250x60	HBO	16,40	48	26,57
1568	500x300x60	HBO	16,45	54	23,73
1569	600x300x60	HBO	19,90	48	28,71
1570	750x300x60	HBO	24,50	36	34,18
2871	šamotni nosilec, 600x124x60	HBO	10,20	65	33,66

### HSM težki šamot (2,4 kg/dm<sup>3</sup>)

#### -izredna akumulacija in enakomerno oddajanje toplote

2930	gladek, 250x124x64	HSM	5,00	152	9,04
2925	400x200x30	HSM	6,00	144	10,89
2926	400x200x40	HSM	8,35	113	15,22
2928	400x300x30	HSM	9,00	70	17,10
5205	1000x250x30	HSM	17,80	24	36,62

Art. 5205: Šamotna plošča s konusnimi utori je na eni strani gladka.

### HST težki šamot (2,9 kg/dm<sup>3</sup>)

#### Več toplotne energije enakomerno shrani in oddaja

2314	400x200x30	HST	6,80	144	16,21
------	------------	-----	------	-----	-------

DDV ni vključen v cenah

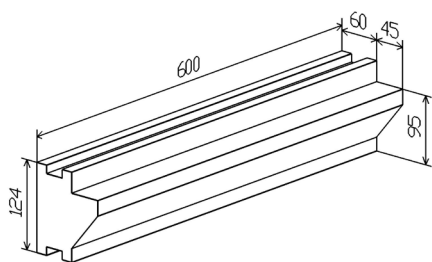

št. art.: 2871

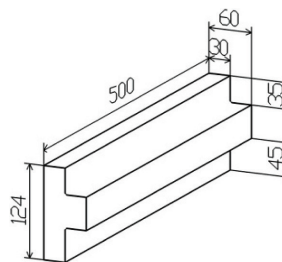

št. art.: 4732



# CENIK PEČARSKEGA ŠAMOTA 2016/17

## ZIDAKI

Št. art.	Format: dolžina/širina/debelina	Kakovost	Teža za kos (kg)	Št. kosov na paleti	Cena bruto/kos
<b>Zidaki pero in utor</b>					
3250	raven, 250x250x50	HKE	5,95	200	10,45
3251	polovica, 124x250x50	HKE	2,95	330	5,76
3252	vogal 90° polovica, 124/124x250x50	HKE	4,70	180	14,60
3253	vogal 90° <sup>3</sup> / <sub>4</sub> , 187/187x250x50	HKE	7,60	90	19,27
3254	raven, 250x250x64	HKE	7,60	150	13,41
3255	polovica, 124x250x64	HKE	3,80	250	7,44
3256	vogal 90° polovica, 124/124x250x64	HKE	5,60	180	13,60
3257	vogal 90° <sup>3</sup> / <sub>4</sub> , 187/187x250x64	HKE	9,40	90	21,73

### Zidaki za kurišče- Palego

3709	raven, 178x124x89	HKS	3,40	312	9,45
3710	polovica, 88x124x89	HKS	1,70	624	6,28
3711	raven z nosilcem, 178x124x89	HKS	3,20	312	9,44
3712	polovica z nosilcem, 88x124x89	HKS	1,60	624	6,40

DDV ni vključen v cenah

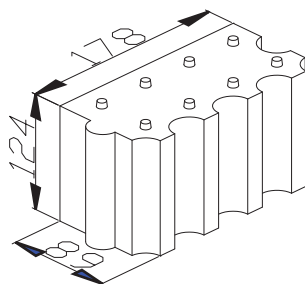

št. art.: 3709

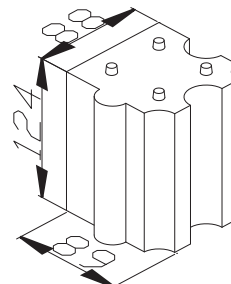

št. art.: 3710

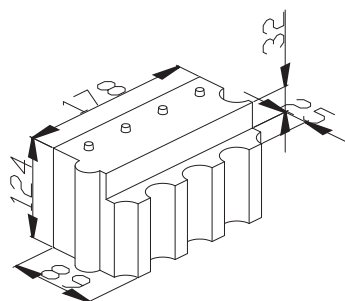

št. art.: 3711

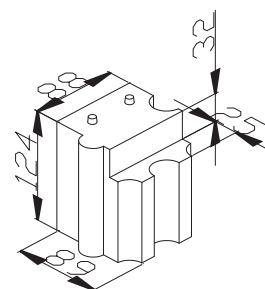

št. art.: 3712

# CENIK PEČARSKEGA ŠAMOTA 2016/17

## ZIDAKI

Št. art.	Format: dolžina/širina/debelina	Kakovost	Teža za kos (kg)	Št. kosov na paleti	Cena bruto/kos
<b>Šamotni kanali pero in utor</b>					
dolžina 270mm, debelina 45mm, presek kanala 180/180 mm					
2660	kanal 270mm	HSM	25,00	36	87,88
2819	kanal 270mm	HBO	20,20	36	43,19
2661	vogalnik 90°, dvodelni	HSM	25,00	36	96,09
2823	vogalnik 90°, dvodelni	HBO	20,20	36	53,20
3705	vogalnik 90° s čistilnim kosom	HBO	21,30	36	87,22
2662	vogalnik 135°, dvodelni	HSM	25,00	36	96,09
2822	vogalnik 135°, dvodelni	HBO	20,20	36	53,20
3120	kanal polovica dolžina 133 mm	HSM	13,10	60	45,58
2821	kanal polovica dolžina 133 mm	HBO	10,00	60	28,91
3121	kanal s čistilno odprtino ø 110, ravni	HSM	24,10	36	92,98
2820	kanal s čistilno odprtino ø 110, ravni	HBO	19,50	36	48,47
3158	kanal s čistilno odprtino ø 110,90° utor	HSM	24,10	36	103,53
3160	kanal s čistilno odprtino ø 110,90° utor	HBO	19,50	36	58,46
3159	kanal s čistilno odprtino ø110, 90° pero	HSM	24,10	36	103,53
3161	kanal s čistilno odprtino ø110, 90° pero	HBO	19,50	36	58,046
Artikli 3158, 3160, 3159, 3161: vogalniki dvodelni					
2674	ø 120 čistilni kos	HBO	0,65	720	10,80

Št. art.	Format: dolžina/širina/debelina	Kakovost	Teža za kos (kg)	Št. kosov na paleti	Cena bruto/kos
<b>Priključki za kovinske dimovodne cevi GD – plinotesnost</b>					
3258	priključek za dimovodne cevi GD 270x270x100	HKC	7,40	93	41,12
3259	nastavek za dimovodne cevi ø160	jeklo	0,50	50	38,14
3260	nast. za dimov. cev ø180 razširjen	jeklo	0,50	50	38,14
3261	nastavek za dimov. cev ø180 zožan	jeklo	0,50	50	38,14
3262	tesnilni set za dimov. cev ø160		1,00	1	44,93
3263	tesnilni set za dimov. cev ø180		1,00	1	38,69

Artikla 3262 in 3263 = tesnilni obroč, tesnilna vrvica, tesnilni pesek

DDV ni v vključen v cenah

# CENIK PEČARSKEGA ŠAMOTA 2016/17

ZIDAKI

Št. art.	Format: dolžina/širina/debelina	Kakovost	Teža za kos (kg)	Št. kosov na paleti	Cena bruto/kos
<b>Šamotni kanali – standard sistem</b>					
dolžina 500 mm presek kanala 180/180, 180/140, 220/180 mm, debelina 25 mm					
2931	brez izreza, 180/180	HSM	26,00	30	51,53
146	brez izreza, 180/180	HBO	19,50	30	38,26
2932	z izrezom, 180/180	HSM	24,00	30	52,84
147	z izrezom, 180/180	HBO	17,90	30	39,88
3018	U profil z pokrovom 180/180	HBO	19,60	28	47,16
181	brez izreza, 180/140	HBO	17,50	40	38,36
2305	brez izreza, 220/180	HBO	21,50	28	48,30

Izrez je vedno na dimenziji, ki je prva napisana.

### Šamotni kanali – standard sistem, ostalo

150	klin za zavoj kanala 180/180	HBO	1,55	420	13,75
151	pokrov kanala brez čistilne odprtine 230x230x20	HBO	2,00	370	6,43

DDV ni v vključen v cenah

Če uporabimo dva artikla št. 2771 in med njima artikel št. 2772, dobimo kot 135° in na zunanji strani lahko vgradimo pečnico širine 22 cm

# CENIK PEČARSKEGA ŠAMOTA 2016/17

## ZIDAKI

Št. art.	Format: dolžina/širina/debelina	Kakovost	Teža za kos (kg)	Št. kosov na paleti	Cena bruto/kos
<b>Šamotni toplotni izmenjevalec</b>					
Z 2827	Toplotni izmenjevalec	HBO	131,54	1	377,00
<b>Čistilni kos – okrogli</b>					
153	čistilni kos	HBO	1,00	800	12,75
2316	sponka za čistilni kos		0,10	100	24,43
<b>Šamotni kanali standard- čistilni kosi in priključki za dimnik</b>					
155	Priključek za dimov. cev ø 140	HBO	5,00	148	15,78
156	Priključek za dimov. cev ø 160	HBO	4,40	148	18,23
157	Priključek za dimov. cev ø 180	HBO	3,90	148	21,98
<b>Šamot za oblogo kaminskih vložkov</b>					
Z 1221	garnitura Esch HE 50		40,50	20	105,00
Z 1222	garnitura Esch HE 75		60,10	20	144,00

DDV ni v vključen v cenah

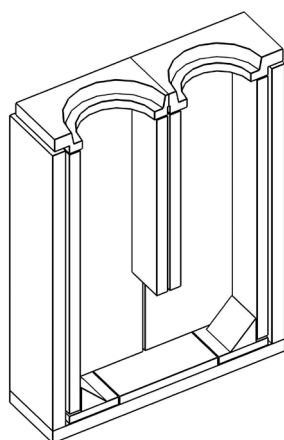

št. art.: 3827

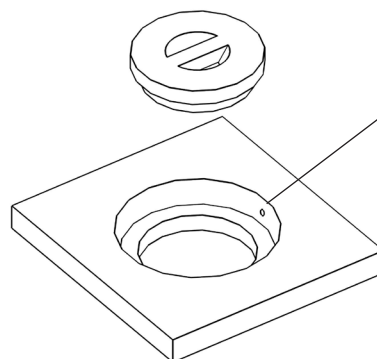

Izrez za sponko, z katero pritrdimo čistilni pokrov.

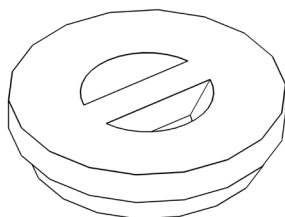

št. art.: 153



št. art.: 2316

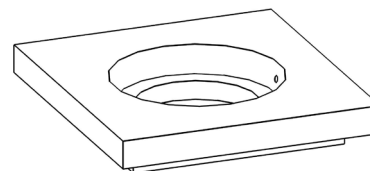

št. art.: 155, 156, 157

# CENIK PEČARSKEGA ŠAMOTA 2016/17

## IZOLACIJE

Št. art.	Format: dolžina/širina/debelina	Teža za kos (kg)	Št. kosov na paleti	Cena bruto/kos	
<b>Prowolf, ( na mineralni osnovi, žgano ) , št. registracije: Z-43.14-128</b>					
2427	10 kosov v ovitku	500x250x40	22,50	16	50,79
2430	Plošče	500x250x64	3,60	100	7,04
2431	6 kosov v ovitku	500x250x64	21,60	16	42,88
2543	Plošče	500x250x80	4,50	84	9,12
2432	Plošče	500x250x100	5,62	66	11,41
2861	Vedro DIDIOTECT 135-V		10,00	34	33,56

<b>Wolftherm, izolacijske plošče (vermikulit), št. registracije: Z-43.14-210</b>					
3456		800x600x30	6,10	60	15,76
3778		800x600x40	7,80	44	20,99
3779		800x600x50	9,80	36	26,23
3780		800x600x60	11,80	30	31,50
3781		800x600x70	13,80	26	36,74
3782	Lepilo Wolftherm v kartuši		1,00	30	4,91

<b>Promasil 950 KS, Izolacijske plošče ( kalcijev silikat), št. reg.: Z-43.14-139</b>					
3025		1000x500x30	3,70	66	13,22
3026		1000x500x40	4,90	50	17,72
3027		1000x500x50	6,15	40	22,20
3028		1000x500x60	7,35	32	62,64
3031		1000x500x80	9,80	24	35,36
3032		1000x500x100	12,25	20	44,35
3076	lepilo Promat K84		1 kg	10	8,49

DDV ni v vključen v cenah

# CENIK PEČARSKEGA ŠAMOTA 2016/17

## MALTE, OGNJEVZDRŽNE MASE IN OMETI

Št. art.	Format: dolžina/širina/debelina		Teža za kos (kg)	Št. kosov na paleti	Cena bruto/kos
<b>Malte – keramična vez</b>					
158	Šamotna malta C	vreča	25,00	40	19,10
132	Šamotna malta B hell	vreča	25,00	40	20,14
134	Šamotna malta B hell +	vreča	25,00	40	23,55
3194	Šamotna malta Universal PLUS	vreča	25,00	40	20,14
3877	Šamotna malta HKM	vreča	25,00	40	42,14

<b>Pečarsko lepilo</b>					
2740	Pečarsko lepilo Universalmörtel HM	vreča	20,00	50	72,65

<b>Ometi (Putzi)</b>					
3309	Pečarski omet natur, beli	vreča	25,00	42	40,41
3543	Pečarski omet- Modellirputz, beli	vreča	25,00	42	40,41

<b>Hidravlične malte</b>					
161	Hydro malta 0-1	vreča	25,00	40	30,65
162	Termobeton- masa za vlijanje	vreča	25,00	40	38,70
103	Kit za popravila	kartuša	3,00	10	12,10

<b>Lepila</b>					
3850	Säuerkit - ognjevzdržni kit	vreča	11,00	78	50,99
3995	Säuerkit - ognjevzdržni kit	vedro	1,50	225	11,55
2861	Didioteckt 135-V	vedro	10,00	34	33,56

<b>Tesnilne mase</b>					
3738	Tesnilna malta WT, bela v vedru		5,00	51	82,49
3742	Tesnilna malta WT, bela, kartuša		0,30	28	22,77
3741	Tesnilna malta WT, črna, kartuša		0,30	28	22,77

DDV ni v vključen v cenah

# CENIK PEČARSKEGA ŠAMOTA 2016/17

## OGNJEVZDRŽNE PLOŠČE

Št. art.	Format: dolžina/širina/debelina		Teža za kos (kg)	Št. kosov na paleti	Cena bruto/kos
<b>Hourdis – šamotne plošče</b>					
3857	1000x250x40	HBW	12,40	36	21,46
4731	1000x250x40	HBW	19,00	36	34,47

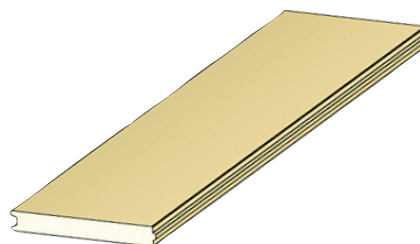
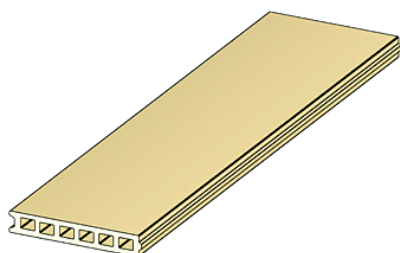

<b>Univerzalne konstrukcijske plošče</b>					
4382	540x297x60	HBW	18,20	54	32,29
4378	660x297x60	HBW	22,20	40	35,19
4379	780x297x60	HBW	26,20	38	45,15

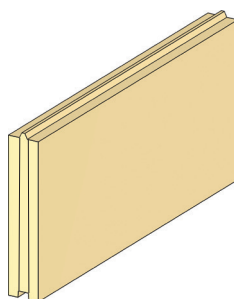

### **Termobetonske plošče (ZAG, STS, 16/0001)**

TAP 01	500x250x40		10,84	72	11,37
TAP 02	750x250x40		16,26	36	17,04
TAP 03	1000x250x40		21,12	36	22,73
TAP 04	500x250x60		16,26	48	17,04

DDV ni v vključen v cenah

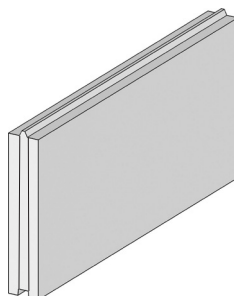



*Z zadovoljstvom sodelujemo z družinskim podjetjem Wolfshöher Tonwerke, ki je bilo ustanovljeno leta 1856 in je pionir nemške šamotarske industrije. Danes je to visokotehnološko podjetje, ki je v pečarski industriji sinonim za natančnost in kakovost.*